

NANO C

Superleggera
Rigida

Codice Meyra 1.158

Prezzo base
4.890 €

Tutti i prezzi indicati in scheda sono da intendersi IVA 4% esclusa



MEYRA
REHAB

OSD
OrthoSanit Diffusion

ORTHOSANIT DIFFUSION SRL
www.osd.it - info@osd.it
Tel 0817 6117 Fax 0187 611950
P.IVA 01348650118

Riferimento NT99: **12.21.06.060**

<input type="checkbox"/> ORDINE <input type="checkbox"/> PREVENTIVO	TECNICO DI RIFERIMENTO	<p>Invia la scheda compilata in ogni sua parte a: ufficio.commerciale@osd.it</p> <p>Per info chiama il nostro rappresentante di zona oppure contattaci direttamente: Tel: 0187 6117 – Fax 0187 611950</p>
	ORTOPEDIA	
DATA		

DATI TECNICI DELLA CARROZZINA

LARGHEZZA SEDUTA (SW)	38 – 46 cm
LARGHEZZA TOTALE	= LARGHEZZA SEDUTA + 16 cm
PROFONDITA' SEDUTA (SD)	38 – 44 cm
ALTEZZA ANTERIORE (FSH)	45 – 53 cm
ALTEZZA POSTERIORE (RSH)	36 – 51 cm
ALTEZZA SCHIENALE (BH)	25 – 45 cm
ALTEZZA TOTALE	= ALTEZZA POSTERIORE + ALTEZZA SCHIENALE
LUNGH. TOT	80 – 98 cm
PORTATA	100 kg
PESO MINIMO	7.5 kg

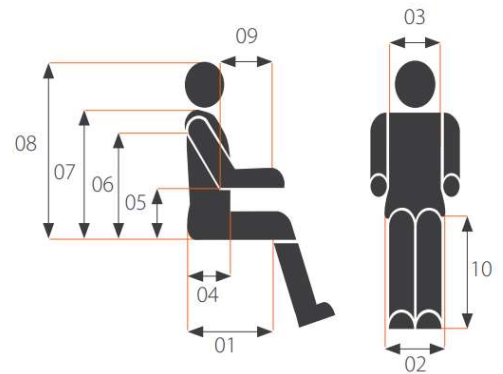

MISURE ANTROPOMETRICHE (mm)

01 - LUNGHEZZA COSCIA	<input type="text"/>
02 - LARGHEZZA BACINO	<input type="text"/>
03 - LARGHEZZA TRONCO	<input type="text"/>
04 - PROFONDITA' TRONCO	<input type="text"/>
05 - ALTEZZA DEL GOMITO	<input type="text"/>
06 - ALTEZZA CAVO ASCELLARE	<input type="text"/>
07 - ALTEZZA DEL TRONCO	<input type="text"/>
08 - ALTEZZA DEL CAPO	<input type="text"/>
09 - LUNGHEZZA AVAMBRACCIO	<input type="text"/>
10 - LUNGHEZZA GAMBA	<input type="text"/>
ALTEZZA DELL'UTENTE	<input type="text"/>
PESO UTENTE (kg)	<input type="text"/>

NOTE

LARGHEZZA DI SEDUTA (Seat Width)

38cm	40cm	42cm	44cm
<input type="checkbox"/>	<input checked="" type="checkbox"/>	<input type="checkbox"/>	<input type="checkbox"/>
-	STD	-	-
Cod Mey	Cod Mey	Cod Mey	Cod Mey
38	40	342	344

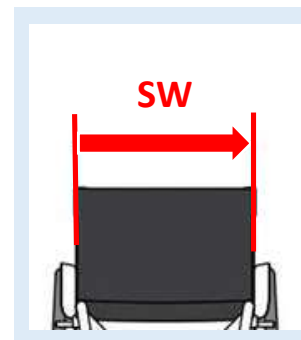
**PROFONDITA' DI SEDUTA (Seat Depth)**

38cm	40cm	42cm	44cm	46cm
<input type="checkbox"/>	<input type="checkbox"/>	<input type="checkbox"/>	<input checked="" type="checkbox"/>	<input type="checkbox"/>
-	-	-	STD	-
352	352	352	352	352

TELAIO MEDIO

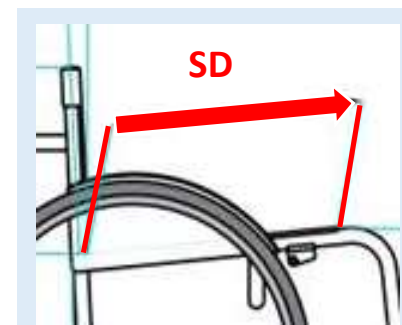
**TIPOLOGIA TELAIO**

	Prezzo	Cod. Meyra
<input type="checkbox"/> Telaio angolo anteriore STD 80°	STD	346
<input type="checkbox"/> Telaio abdotto (2 cm per lato)	STD	4950
<input type="checkbox"/> Performance Varioblock	200,00 €	865
<input type="checkbox"/> Forcelle anteriori rinforzate	49,00 €	903

ALTEZZA SEDUTA ANTERIORE (FSH)

	40cm	41cm	42cm	43cm	44cm	45cm	46cm	47cm	48cm	49cm	50cm	51cm	52cm	53cm	54cm
Con ruota Ø100 (4")						<input type="checkbox"/>	<input type="checkbox"/>	<input type="checkbox"/>	<input type="checkbox"/>	<input type="checkbox"/>	<input type="checkbox"/>	<input type="checkbox"/>			
Con ruota Ø125 (5")							<input type="checkbox"/>	<input type="checkbox"/>	<input checked="" type="checkbox"/>	<input type="checkbox"/>	<input type="checkbox"/>	<input type="checkbox"/>	<input type="checkbox"/>		
Con ruota Ø140								<input type="checkbox"/>	<input type="checkbox"/>	<input type="checkbox"/>	<input type="checkbox"/>	<input type="checkbox"/>	<input type="checkbox"/>	<input type="checkbox"/>	

TIPOLOGIA RUOTE ANTERIORI

	Prezzo	Cod. Meyra
<input type="checkbox"/> Ruote anteriori 4" in gomma piena dura, cerchio in plastica (Ø100x23)	-	151
<input checked="" type="checkbox"/> Ruote anteriori 5" in gomma piena dura, cerchio in plastica (Ø125x30)	STD	325
<input type="checkbox"/> Ruote anteriori in gomma piena morbida, cerchio in plastica (Ø140x37)	-	327
<input checked="" type="checkbox"/> Gomma nera (solo per ruote codice 151, 325, 327)	STD	908
<input type="checkbox"/> Gomma grigia	-	909

RUOTE ANTERIORI SPECIALI		Prezzo	Cod. Meyra
<input type="checkbox"/>	Lightwheel 4" in gomma trasparente con luci, cerchio in plastica (100x23)	125,00 €	2480
<input type="checkbox"/>	Ruote anteriori 4" in gomma nera dura, cerchio in alluminio argento (100x32)	199,00 €	2481
<input type="checkbox"/>	Ruote anteriori 5" in gomma nera dura, cerchio in alluminio argento (125x32)	199,00 €	2482
<input type="checkbox"/>	Ruote anteriori 4" in gomma nera dura, cerchio in alluminio argento (100x37)	140,00 €	2483
<input type="checkbox"/>	Ruote anteriori 4" in gomma nera dura, cerchio in alluminio nero (100x37)	140,00 €	2484
<input type="checkbox"/>	Ruote anteriori 4" in gomma nera dura, cerchio in alluminio bianco (100x37)	140,00 €	2485
<input type="checkbox"/>	Ruote anteriori 4" in gomma nera dura, cerchio in alluminio rosso (100x37)	140,00 €	2486
<input type="checkbox"/>	Ruote anteriori 4" in gomma nera dura, cerchio in alluminio blu (100x37)	140,00 €	2487
<input type="checkbox"/>	Ruote anteriori 4" in gomma nera dura, cerchio in alluminio arancio (100x37)	140,00 €	2488
<input type="checkbox"/>	Ruote anteriori 5" in gomma nera dura, cerchio in alluminio argento (125x37)	140,00 €	2489
<input type="checkbox"/>	Ruote anteriori 5" in gomma nera dura, cerchio in alluminio nero (125x37)	140,00 €	2490
<input type="checkbox"/>	Ruote anteriori 5" in gomma nera dura, cerchio in alluminio bianco (125x37)	140,00 €	2491
<input type="checkbox"/>	Ruote anteriori 5" in gomma nera dura, cerchio in alluminio rosso (125x37)	140,00 €	2492
<input type="checkbox"/>	Ruote anteriori 5" in gomma nera dura, cerchio in alluminio blu (125x37)	140,00 €	2493
<input type="checkbox"/>	Ruote anteriori 5" in gomma nera dura, cerchio in alluminio arancio (125x37)	140,00 €	2494
<input type="checkbox"/>	Ruote anteriori 4" in gomma nera dura, cerchio in carbonio nero (100x30)	199,00 €	2495
<input type="checkbox"/>	Ruote anteriori 5" in gomma nera dura, cerchio in carbonio nero (125x30)	199,00 €	2496



2481 - 2482



da 2484 a 2494

ALTEZZA SEDUTA POSTERIORE (RSH)																		
		36cm	37cm	38cm	39cm	40cm	41cm	42cm	43cm	44cm	45cm	46cm	47cm	48cm	49cm	50cm	51cm	52 cm
Ruote Ø24 x 1"		<input type="checkbox"/>	<input type="checkbox"/>	<input type="checkbox"/>	<input type="checkbox"/>	<input checked="" type="checkbox"/>	<input type="checkbox"/>	<input type="checkbox"/>	<input type="checkbox"/>	<input type="checkbox"/>	<input type="checkbox"/>	<input type="checkbox"/>	<input type="checkbox"/>	<input type="checkbox"/>	<input type="checkbox"/>	<input type="checkbox"/>	<input type="checkbox"/>	<input type="checkbox"/>
Ruote Ø25 x 1"			<input type="checkbox"/>	<input type="checkbox"/>	<input type="checkbox"/>	<input type="checkbox"/>	<input type="checkbox"/>	<input type="checkbox"/>	<input type="checkbox"/>	<input type="checkbox"/>	<input type="checkbox"/>	<input type="checkbox"/>	<input type="checkbox"/>	<input type="checkbox"/>	<input type="checkbox"/>	<input type="checkbox"/>	<input type="checkbox"/>	<input type="checkbox"/>
Ruote Ø26 x 1"					<input type="checkbox"/>	<input type="checkbox"/>	<input type="checkbox"/>	<input type="checkbox"/>	<input type="checkbox"/>	<input type="checkbox"/>	<input type="checkbox"/>	<input type="checkbox"/>	<input type="checkbox"/>	<input type="checkbox"/>	<input type="checkbox"/>	<input type="checkbox"/>	<input type="checkbox"/>	<input type="checkbox"/>

RSH

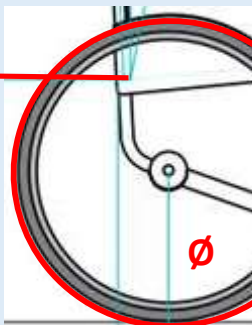

BARICENTRO (B)		Prezzo	Posizione	
<input type="checkbox"/>	4,5 cm	-	1	PASSIVA
<input type="checkbox"/>	5,5 cm	-	2	
<input checked="" type="checkbox"/>	6,5 cm	STD	3	
<input type="checkbox"/>	7,5 cm	-	4	MEDIA
<input type="checkbox"/>	8,5 cm	-	5	
<input type="checkbox"/>	9,5 cm	-	6	
<input type="checkbox"/>	10,5 cm	-	7	ATTIVA
<input type="checkbox"/>	12,5 cm	-	8	
<input type="checkbox"/>	13,5 cm	-	9	
<input type="checkbox"/>	14,5 cm	-	10	

+ attiva



TIPOLOGIA CERCHIO RUOTA POSTERIORE E PNEUMATICO			Prezzo	Cod. Meyra
<input checked="" type="checkbox"/>	Cerchio standard colore nero	(24")	STD	2651
<input type="checkbox"/>	Cerchio standard colore argento	(22" , 24")	-	651
<input type="checkbox"/>	Cerchio SILVERDESIGN – Raggi radiali e mozzo flangia alta	(24")	59,00 €	848
<input type="checkbox"/>	Cerchio nero Jumbo ACTIV – Raggi radiali, mozzo flangia alta	(24" , 25" , 26")	169,00 €	695
<input type="checkbox"/>	Pneumatico MAXXIS VN Alpha Master Evo, nero, 10 bar	(24x1")	55,00 €	395
<input checked="" type="checkbox"/>	Pneumatico STD grigio 8 bar	(22x1" , 24x1" , 25x1" , 26x1")	STD	496
<input type="checkbox"/>	Pneumatico SCHWALBE One, nero, liscio antiforo 9 bar	(22x1" , 24x1")	90,00 €	363



651 + 496



848 + 496



695 + 897

RUOTE SPECIALI COMPLETE			Prezzo	Cod. Meyra
<input type="checkbox"/>	Light wheel con Schwalbe RightRun e corrim. nero (fino a 90kg)	(22" e 24")	199,00 €	752
<input type="checkbox"/>	Ruota DAY-LITE con corrim. in alu nero e gomma nera MBL Gazelle	(24x1")	350,00 €	2461
<input type="checkbox"/>	Ruota SIX-STAR con corrimano in alu, 8 bar	(24x1")	650,00 €	2465
<input type="checkbox"/>	Ruota CROSS con gomme nere grosse e corrimano in acciaio	(24x1,75")	450,00 €	2466
<input type="checkbox"/>	Ruota DAY-LITE con corrim. in alu nero e gomma nera MBL Speedline	(24x1")	300,00 €	2468
<input type="checkbox"/>	Ruota SPINERGY CLX, in carbonio, raggi neri	(24x1")	1.100,00 €	2469
<input type="checkbox"/>	Ruota SPINERGY LX in alluminio, raggi neri	(24x1")	820,00 €	2470
<input type="checkbox"/>	Ruota SPINERGY LX in alluminio, raggi bianchi	(24x1")	820,00 €	2471
<input type="checkbox"/>	Ruota SPINERGY LX in alluminio, raggi arancio	(24x1")	820,00 €	2472
<input type="checkbox"/>	Ruota BLACK LIGHT con Marathon Plus e corrimano alluminio	(24x1")	300,00 €	2473



2465



2473

CAMPANATURA RUOTE POSTERIORI		Prezzo	Cod. Meyra
<input checked="" type="checkbox"/>	Senza campanatura	STD	423
<input type="checkbox"/>	Campanatura di 3°	45,00 €	447

CORRIMANI			Prezzo	Cod. Meyra
<input checked="" type="checkbox"/>	Corrimani in alluminio (non applicabili a cerchio ACTIV 695)	(22", 24")	STD	494
<input type="checkbox"/>	Corrimani in acciaio inox lucido	(24", 25" e 26")	-	493
<input type="checkbox"/>	Corrimani in titanio con 6 agganci (solo per cerchio ACTIV 695)	(24", 25" e 26")	225,00 €	445
<input type="checkbox"/>	Corrimani OPTGRIPP – con rivestimento gommato	(24")	290,00 €	168
<input type="checkbox"/>	Corrimani CURVE L ergonomici, neri (solo con ruote 695, 651 e 2651)		295,00 €	849
<input type="checkbox"/>	Corrimani CURVE L Tetra Grip antiscivolo (solo con ruote 695, 651 e 2651)		390,00 €	850
<input type="checkbox"/>	Corrimani GEKKO, ergonomico con gomma (solo con ruote 695, 651 e 2651)		450,00 €	853
<input type="checkbox"/>	Anelli in silicone (non applicabili a corrimani 494)		99,00 €	166
<input checked="" type="checkbox"/>	Corrimani montati standard		STD	692
<input type="checkbox"/>	Corrimani montati larghi		-	693



168



849

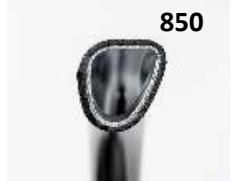

850



853

FRENI			Prezzo	Cod. Meyra
<input checked="" type="checkbox"/>	Freno a spingere		STD	305
<input type="checkbox"/>	Prolunga freno (solo per freno 305 e 652)		45,00€	681
<input type="checkbox"/>	Freno a pressione light, in alluminio		115,00€	2595
<input type="checkbox"/>	Freno a spingere con manopola vicina al telaio		Su richiesta	652



2595



305





652

TIPOLOGIA DI SEDUTA			Prezzo	Cod. Meyra
<input checked="" type="checkbox"/>	Seduta in tela nera, ritensionabile		STD	
<input checked="" type="checkbox"/>	Strisce di velcro sulla tela (femmina)		STD	562
<input type="checkbox"/>	Cuscino imbottito 3cm		50,00 €	560
<input type="checkbox"/>	Cuscino imbottito 6cm		50,00 €	561
CUSCINO TARTA AIRY				
<input type="checkbox"/>	Cuscino TARTA AIRY SPORT (compila la scheda nella pagine finali)		330,00 €	
<input type="checkbox"/>	Cuscino posturale TARTA AIRY ACTIVE (compila la scheda nella pagine finali)		630,00 €	
<input type="checkbox"/>	Cuscino posturale TARTA AIRY CONTROL (compila la scheda nella pagine finali)		630,00 €	



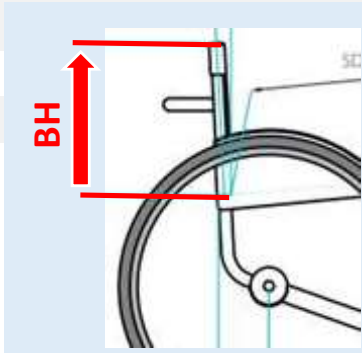

ALTEZZA SCHIENALE (BH)		Cod. Meyra
<input type="checkbox"/>	Schienale con altezza di 25cm, regolabile +2,5cm	620
<input type="checkbox"/>	Schienale con altezza di 30cm, regolabile +2,5cm	626
<input checked="" type="checkbox"/>	Schienale con altezza di 35cm, regolabile +2,5cm	631
<input type="checkbox"/>	Schienale con altezza di 40cm, regolabile +2,5cm	632



TIPOLOGIA DI SCHIENALE		Prezzo	Cod. Meyra
<input checked="" type="checkbox"/>	Schienale in tela, tensionabile tramite fasce a velcro	STD	235
<input type="checkbox"/>	Schienale in tessuto traspirante nero, tensionabile tramite fasce a velcro	99,00 €	292
<input type="checkbox"/>	Imbottitura schienale più larga di 2 cm	-	2002
<input type="checkbox"/>	Imbottitura schienale più larga di 4 cm	-	2003
<input type="checkbox"/>	Senza alcuna imbottitura <i>(per montaggio di altri schienali posturali)</i>	-	393
SCHIENALI TARTA DESIGN			
<input type="checkbox"/>	Schienale TARTA ORIGINAL con attacco <i>(compila la scheda nella pagine finali)</i>	830,00 €	
<input type="checkbox"/>	Schienale TARTA EMYS con attacco <i>(compila la scheda nella pagine finali)</i>	830,00 €	
<input type="checkbox"/>	Schienale TARTA BOOST con attacco <i>(compila la scheda nella pagine finali)</i>	810,00 €	
<input type="checkbox"/>	Schienale TARTA ACTIVE con attacco <i>(compila la scheda nella pagine finali)</i>	810,00 €	

TIPOLOGIA TUBI SCHIENALE		Prezzo	Cod. Meyra
<input type="checkbox"/>	Schienale con tubi tondi dritti e maniglie corte in alluminio	STD	410
<input checked="" type="checkbox"/>	Schienale con tubi tondi dritti e maniglie di spinta corte in carbonio	STD	411
<input type="checkbox"/>	Tubolari posteriori allargati 15mm per lato	260,00 €	2310
<input type="checkbox"/>	Tubolari posteriori allargati 25mm per lato	260,00 €	2311
<input type="checkbox"/>	Tubolari posteriori ristretti 15mm per lato	260,00 €	2312
<input type="checkbox"/>	Tubolari posteriori ristretti 25mm per lato	260,00 €	2313

ACCESSORI e OPZIONI SCHIENALE		Prezzo	Cod. Meyra
<input type="checkbox"/>	Maniglie di spinta esterne, regolabili di 15cm <i>(a partire da BH=30cm)</i>	199,00 €	502
<input type="checkbox"/>	Maniglie di spinta swing-away <i>(a partire da BH=30cm)</i>	199,00 €	141
<input type="checkbox"/>	Pelotte toracali ERGOSEAT PRO, small	370,00 €	2032



SPONDINE E BRACCIOLI		Prezzo	Cod. Meyra
<input type="checkbox"/>	Spondina in alluminio nel colore del telaio	-	100
<input type="checkbox"/>	Spondina in alluminio nel colore del telaio con bracciolo integrato regolabile	155,00 €	748
<input checked="" type="checkbox"/>	Spondina in carbonio	STD	783
<input type="checkbox"/>	Spondina estraibile	-	11
<input type="checkbox"/>	Spondina rinforzata in alluminio nero	10,00 €	2903



100



748

PEDANA POGGIAPIEDI e ACCESSORI		Prezzo	Cod. Meyra
<input checked="" type="checkbox"/>	Pedana unica in carbonio, regolabile in altezza e angolazione	STD	99
<input type="checkbox"/>	Pedana unica, colore del telaio, regolabile in altezza e angolazione	-	312
<input type="checkbox"/>	Pedana unica tubolare in alluminio nero regolabile in altezza	-	311
<input type="checkbox"/>	Pedana unica ribaltabile, colore del telaio, regolabile. LED azionabile c/Bluetooth	380,00€	4312
<input type="checkbox"/>	Pedana unica ribaltabile, colore del telaio, regolabile. LED azionabile c/pulsante	350,00€	4313
<input type="checkbox"/>	Fascia fermapopacci	-	359

312



4312 / 4313

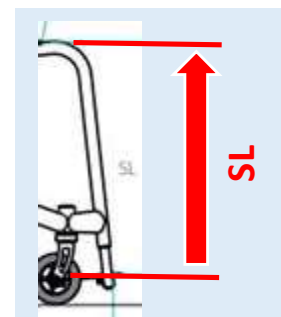

Inserire la misura della distanza tra telaio seduto e piatto pedana (SL) :

 cm

ADESIVI TELAIO		Prezzo	Cod. Meyra
<input type="checkbox"/>	Adesivo reflex bianco (scegliere anche un design 2304 o 2305)	25,00 €	2300
<input type="checkbox"/>	Adesivo reflex nero (scegliere anche un design 2304 o 2305)	25,00 €	2301
<input type="checkbox"/>	Adesivo reflex tricolor (scegliere anche un design 2304 o 2305)	25,00 €	2302
<input type="checkbox"/>	Adesivo reflex rainbow (scegliere anche un design 2304 o 2305)	25,00 €	2303
<input type="checkbox"/>	Tipologia MEYRA design	-	2304
<input type="checkbox"/>	Tipologia STRIPE design	-	2305
<input type="checkbox"/>	Adesivo applicato direttamente in MEYRA	140,00 €	2306

COLORE		Codice Colore	Prezzo	Cod. Meyra
<input type="checkbox"/>	Colorazione del telaio. Indicare il RAL	Num. _____	450,00€	4920

ACCESSORI e OPZIONI		Prezzo	Cod. Meyra
<input type="checkbox"/>	Ruotine antiribaltamento Coppia	180,00€	728
<input type="checkbox"/>	Ruota antiribaltamento swing away, montata a Sinistra	90,00€	729
<input type="checkbox"/>	Ruota antiribaltamento swing away, montata a Destra	90,00€	730
<input type="checkbox"/>	Aiuto al ribaltamento Coppia	140,00€	309
<input type="checkbox"/>	Aiuto al ribaltamento montato a Sinistra	70,00€	4930
<input type="checkbox"/>	Aiuto al ribaltamento montato a Destra	70,00€	4931
<input type="checkbox"/>	Copriraggi trasparenti	130,00€	489